



ОТКРЫТОЕ АКЦИОНЕРНОЕ ОБЩЕСТВО
«РОССИЙСКИЕ ЖЕЛЕЗНЫЕ ДОРОГИ»
(ОАО «РЖД»)

РАСПОРЯЖЕНИЕ

«07» мая 2007г Москва № 213р

Об утверждении местных технических условий размещения и крепления лесоматериалов (круглых лесоматериалов и непакетированных пиломатериалов) перевозимых ОАО «РЖД» на специализированных платформах моделей 13-401, 13-4012, 13-4019, 13-2114П со съёмным оборудованием проектов ВО-162, 4443-02, М1736, М1742, М1555.

В целях более полного удовлетворения спроса на перевозку грузов, высвобождения парка полувагонов от перевозок не свойственных им грузов и в соответствии с пунктом 1.2 главы 1 Технических условий размещения и крепления грузов в вагонах и контейнерах, утвержденных МПС России 27 мая 2003 г. № ЦМ-943:

1. Утвердить и ввести в действие с 11 мая 2007г. прилагаемые местные технические условия размещения и крепления лесоматериалов (круглых лесоматериалов и непакетированных пиломатериалов) перевозимых ОАО «РЖД» на специализированных платформах моделей 13-401, 13-4012, 13-4019, 13-2114П со съёмным оборудованием проектов ВО-162, 4443-02, М1736, М1742, М1555 (далее – местные технические условия).

2. Начальникам железных дорог обеспечить:

изучение местных технических условий работниками железных дорог, занятыми на перевозках лесоматериалов (круглых лесоматериалов и непакетированных пиломатериалов) на платформах моделей 13-401, 13-4012, 13-4019, 13-2114П со съёмным оборудованием проектов ВО-162, 4443-02, М1736, М1742, М1555;

информирование грузоотправителей и грузополучателей о введении местных технических условий в действие с 11 мая 2007 г.;

соблюдение требований местных технических условий работниками, занятыми на погрузке, размещении и креплении лесоматериалов (круглых лесоматериалов и непакетированных пиломатериалов);

доведение настоящего распоряжения до причастных работников железных дорог и грузоотправителей.

Вице-президент

С.В.Козырев



Исп. Кудряшев Н.Н.ЦМУ

2-10-25

УТВЕРЖДЕНЫ

распоряжением ОАО «РЖД»

от 04 МАЯ 2007г. № 215 Ф

МЕСТНЫЕ ТЕХНИЧЕСКИЕ УСЛОВИЯ

размещения и крепления круглых лесоматериалов длиной от 3,0м до 13,0м и неупакованных пиломатериалов длиной от 4,0м до 8,0м на платформах моделей 13-401, 13-4012, 13-4019, 13-2114П со съемным оборудованием проектов ВО -162 (ПКБ ЦВ), 4443-02 (НВЦ «Вагоны»), М1736 (ПКБ ЦВ), М1742 (ПКБ ЦВ) и М1555 (ПКБ ЦВ)

1. Размещение и крепление лесоматериалов на платформах со съемным оборудованием ВО-162

1.1. Четырехосные платформы с установленным оборудованием ВО-162 предназначены для перевозки непакетированных круглых неокоренных лесоматериалов (кроме кражей из прикорневой части ствола) длиной 1,6 - 13,5 м и пиломатериалов длиной 2,0 - 6,5 м в пределах зонального габарита погрузки.

1.2. Оборудование ВО-162 (рисунок 1) состоит из двух металлических торцевых стенок, двух - шести металлических стоечных передвижных секций, элементов крепления стенок и секций к раме платформы.



Рисунок 1

1 - торцевая стенка; 2 - стоечная передвижная секция; 3 - лист концевой балки платформы; 4 - кронштейн; 5 - плита; 6 - болт; 7 - гайка, контргайка; 8 - опорная балка; 9 - палец; 10 - стойка торцевой стенки; 11 - крайняя стойка передвижной секции; 12 - средняя стойка передвижной секции; 13 - болт крепления опорной балки

В конструкцию торцевой стенки входит пара стоек. Каждая стоечная передвижная секция состоит из двух пар крайних стоек и одной пары средних стоек.

1.3. Перед установкой на платформу торцевых стенок и стоечных передвижных секций с них демонтируют торцевые и продольные борта.

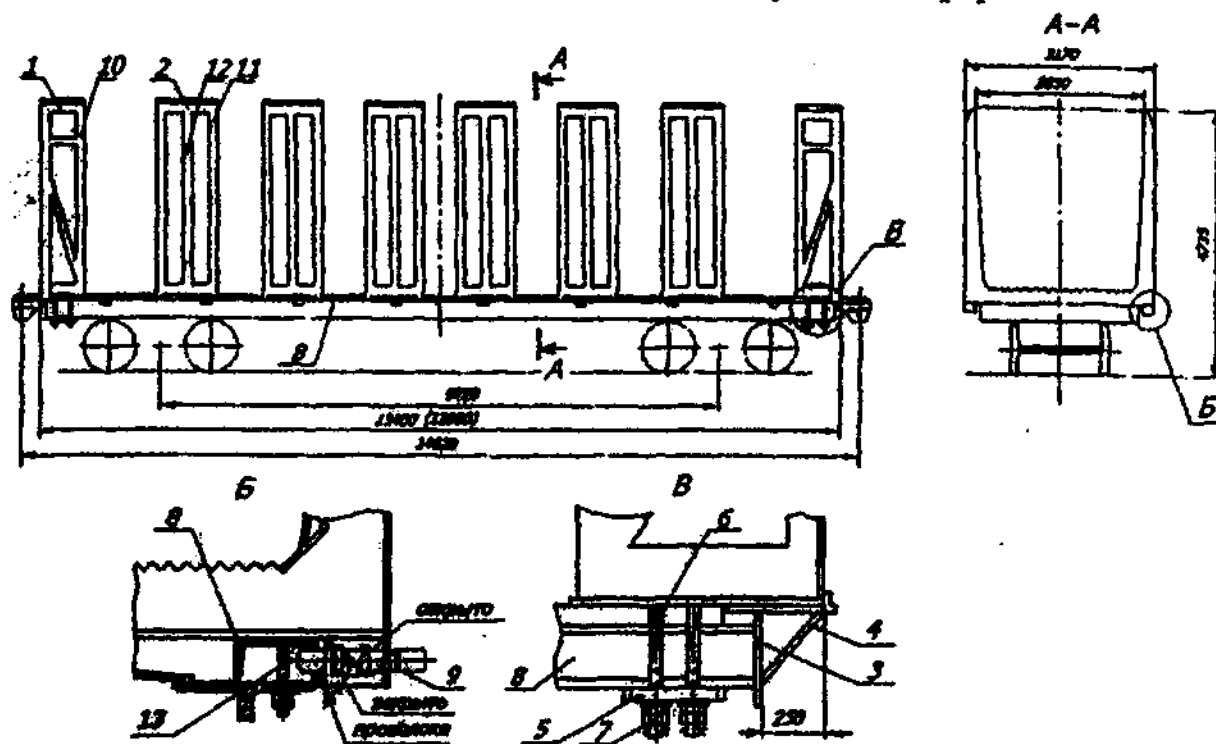
Каждая торцевая стенка установлена на раме платформы симметрично относительно ее продольной плоскости симметрии вплотную к листу концевой балки. При этом длина погрузочной площадки платформы составляет 13000 мм. Допускается на частных платформах устанавливать торцевые стенки с выходом за концевую балку рамы платформы при помощи кронштейнов, привариваемых к листу концевой балки и к торцевой стенке. При этом длина погрузочной площадки платформы составляет 13600 мм. Каждая торцевая стенка закреплена к платформе при помощи двух металлических плит и восьми болтов, по одной плите и четыре болта с каждой стороны.

Между торцевыми стенками на раму платформы устанавливают от двух до шести стоечных передвижных секций. Секции закрепляют к опорным балкам при помощи пальцев. Крепление опорных балок к верхней полке боковой балки рамы платформы осуществляется болтами через отверстия крепления уголков настила платформы. Допускается на приватных платформах крепление опорных балок к платформе сваркой. Все пальцы фиксирующие стоечные передвижные секции к опорным балкам, должны находиться в рабочем (закрытом) положении, то есть, введены в отверстия опорных балок и надежно удерживать их от перемещений. Рукоятки пальцев в рабочем (закрытом) положении должны быть зафиксированы (привязаны) к корпусам фиксаторов проволокой диаметром не менее 4 мм в один оборот с закручиванием ее концов в три - четыре витка при помощи приспособления для установки проволочных закруток.

Высота торцевых стенок и стоечных передвижных секций не должна превышать 4735 мм от УГР. Внешнее очертание торцевых стенок и стоечных передвижных секций должно обеспечивать их вписывание в зональный габарит погрузки.

1.4 Допускается по согласованию с владельцем (арендатором) платформы демонтаж части стоечных передвижных секций с платформы в зависимости от длины загружаемых лесоматериалов.

1.5 Перед погрузкой лесоматериалов на платформы с оборудованием ВО-162 отправитель проверяет исправность стоечных передвижных секций и торцевых стенок, элементов их крепления (болтов, гаек, металлических плит, рабочее положение рукояток пальцев).

1.6 Лесоматериалы размещают штабелями (круглые - от одного до семи, пиломатериалы - от двух до шести) вдоль платформы без подкладок и прокладок. Высота штабелей должна быть на 100 мм ниже торцевых стенок и стоечных передвижных секций. Торцы штабелей должны быть выровнены. Общая длина штабелей должна максимально использовать внутреннюю длину платформы. С этой целью допускается погрузка на платформу штабелей различной длины. Более длинные штабели располагают крайними, меньшей длины - в пространстве между ними. В каждом штабеле лесоматериалы должны быть одной длины в пределах допусков, установленных нормативной документацией на продукцию. Если общая длина штабелей меньше внутренней длины платформы, они могут быть размещены на расстоянии не более 350 мм друг от друга.

Круглые лесоматериалы в верхнем ряду каждого штабеля должны быть уложены плотно друг к другу и выровнены. Не допускается укладывать в этом ряду свободно лежащие одиночные бревна. Разность высот обращенных друг к другу торцов двух соседних штабелей допускается не более $\frac{2}{3}$ диаметра бревен, уложенных в верхнем ряду штабеля. Не допускается размещать на платформах лесоматериалы с обледенением.

Пиломатериалы размещают в штабеле «на пласты» так, чтобы они плотно прилегали друг к другу и к ограждающим стойкам. Зазор между штабелем и стойками заполняют пиломатериалами, укладываемыми «на ребро». Толщина и длина пиломатериалов в каждом ярусе штабеля должна быть одинаковой в пределах допусков, установленных нормативной документацией на продукцию.

Допускается по согласованию отправителя с получателем разделить штабелей на две — четыре части по высоте прокладками из досок толщиной не менее 25 мм, шириной 150 - 200 мм и длиной, равной ширине штабеля (рисунок 2). Для прокладок допускается использовать дощатый горбыль. При размещении круглых лесоматериалов по длине штабеля укладывают

включительно - на расстоянии 300 - 500 мм от его концов; при длине штабеля более 3,0 м - на расстоянии 500 - 800 мм от его концов. При размещении пиломатериалов толщиной менее 30 мм штабель разделяют по длине тремя прокладками, одну из которых располагают посередине длины штабеля.

Допускается укладывать внутри штабеля пиломатериалы разной длины встык с ограждением их по всему периметру поперечного сечения штабеля пиломатериалами длиной, равной длине штабеля. Стыкование должно быть плотным, а торцы штабеля выровнены. Под прокладками и над ними, а также в верхней и нижней части каждого штабеля должны быть уложены по два слоя пиломатериалов длиной, равной длине штабеля.

При укладке в штабель пиломатериалов толщиной менее 30 мм на верхнюю его часть укладывают один - два слоя обрезных или необрезных пиломатериалов толщиной не менее 30 мм.

Верхний слой пиломатериалов каждого штабеля должен быть скреплен прижимными поперечными брусками толщиной 50 мм, шириной 150 мм и длиной, равной ширине штабеля поверху. Прижимные бруски располагают аналогично прокладкам. Каждый брусок прибивают к пиломатериалам шестью гвоздями длиной 100 - 125 мм равномерно по всей длине бруска.

Разность высоты обращенных друг к другу торцов двух соседних штабелей пиломатериалов допускается не более 100 мм.

1.7. Каждый штабель должен быть огражден не менее чем двумя парами стоек, входящих в конструкцию торцевых стенок и стоечных передвижных секций. При этом должны быть выполнены следующие требования:

- торец штабеля, огражденный торцевой стенкой, а также торцы двух соседних штабелей, огражденные одной и той же стоечной передвижной секцией, должны заходить за внутреннюю грань крайних стоек торцевых стенок и стоечных передвижных секций не менее чем на 200 мм при длине штабеля до 3,0 м включительно, не менее чем на 250 мм - при длине штабеля более 3,0 м (рисунок 3); при этом прилегание торцов двух соседних штабелей, огражденных одной и той же стоечной передвижной секцией, к средней стойке этой секции не допускается;

- штабель должен выступать за пределы стоечных передвижных секций не менее чем на 200 мм при длине штабеля до 3,0 м включительно, не менее чем на 250 мм - при длине штабеля более 3,0 м (рисунок 4);

- если стоечная передвижная секция ограждает торец одного штабеля, то выход торца штабеля за среднюю стойку секции должен быть не менее 250 мм (рисунок 4).



Рисунок 2 - Применение прокладок:
 а) при размещении круглых лесоматериалов; б) при размещении пиломатериалов: 1 - прокладка; 2 - прижимной брусок

1.8. Варианты размещения штабелей и расположения стоечных передвижных секций на платформе в зависимости от длины загружаемых лесоматериалов и числа секций для платформы с торцевыми стенками, установленными в пределах рамы платформы, приведены на рисунке 4, для платформы с торцевыми стенками, установленными с выходом за концевую балку рамы - на рисунке 5.

Если штабель ограждают более чем двумя стоечными передвижными секциями, их устанавливают на равных расстояниях друг от друга. Допускается устанавливать одну или две промежуточные стоечные передвижные секции на расстоянии 100 - 150 мм от торцевой стенки или друг от друга.

1.9. При отправлении груженых и порожних платформ отправитель в накладной указывает наименование и количество составных частей оборудования, не включенного в массу тары вагона, а также его суммарную массу.

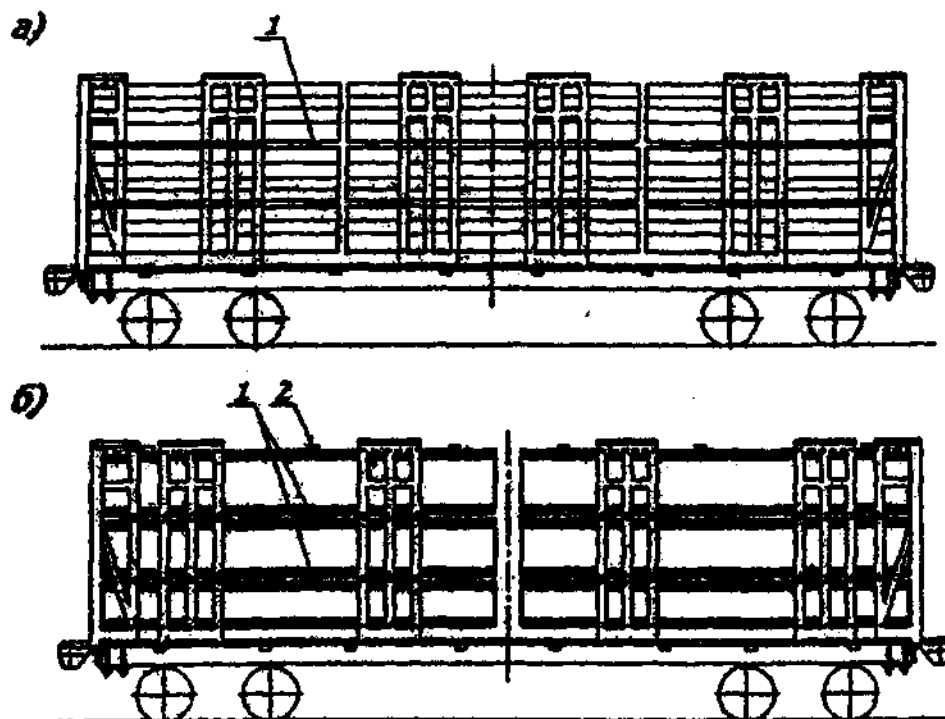
1.10. Перед погрузкой и при отправлении платформ в порожнем состоянии отправитель проверяет исправность стоечных передвижных секций и торцевых стенок, элементов их крепления (болтов, гаек, металлических плит, рабочее положение рукояток пальцев).

Рисунок 4

6

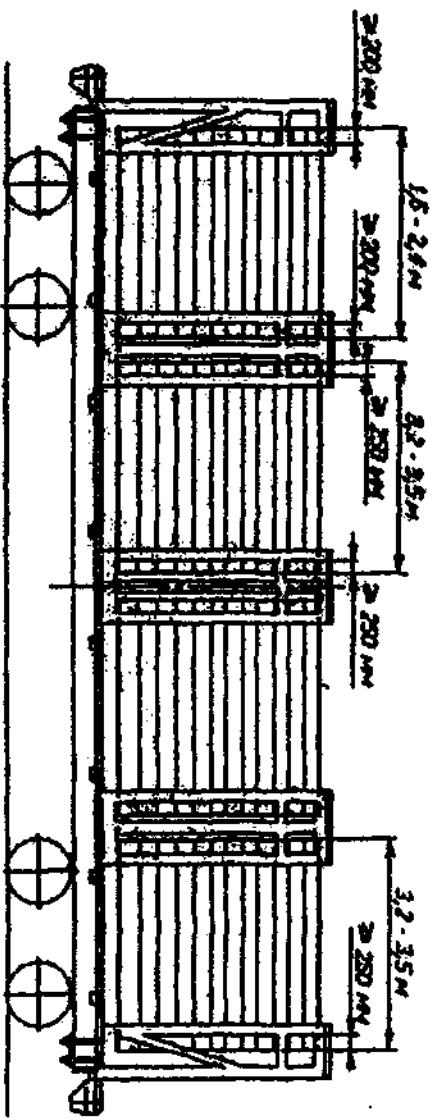

ПРИБОК 3

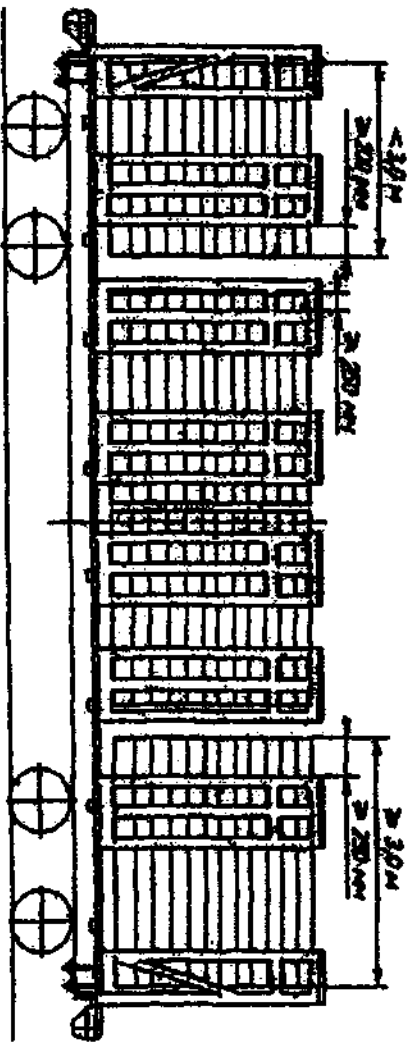



Рисунок 5 - Размещение лесоматериалов на платформе с длиной погрузочной площадки 13000 мм:

- а) штабели длиной 1,60 - 1,75 м; б) штабели длиной 1,80-2,10 м; в) штабели длиной 2,20 - 2,50 м; г) штабели длиной 2,85 - 3,15 м; д) штабели длиной 3,30-4,30 м

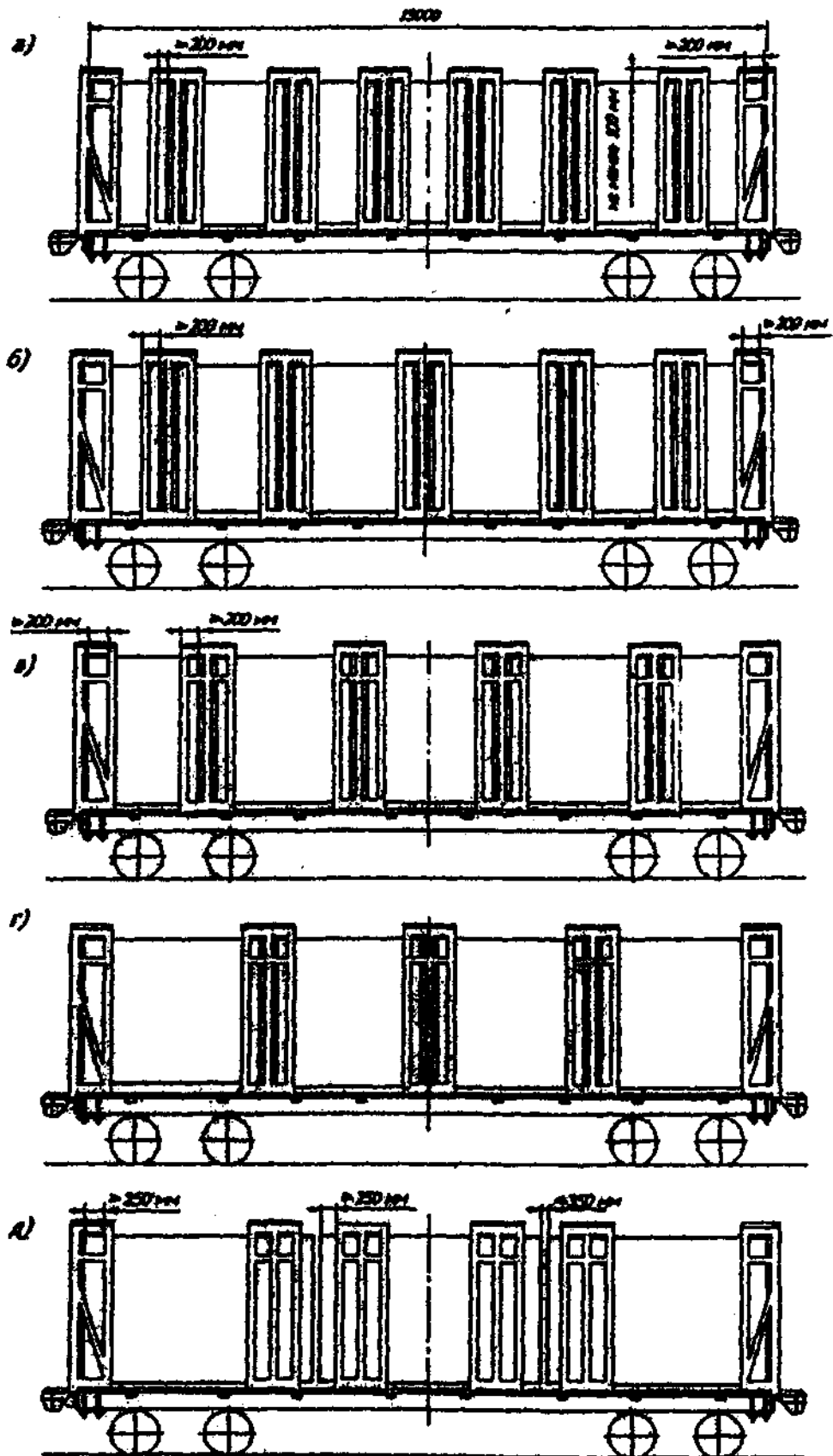

Рисунок 5 (продолжение)

е) штабели длиной 4,00 - 4,25 м; ж) штабели длиной 4,50 - 6,50 м; к), л) штабели длиной 7,00 - 13,00 м

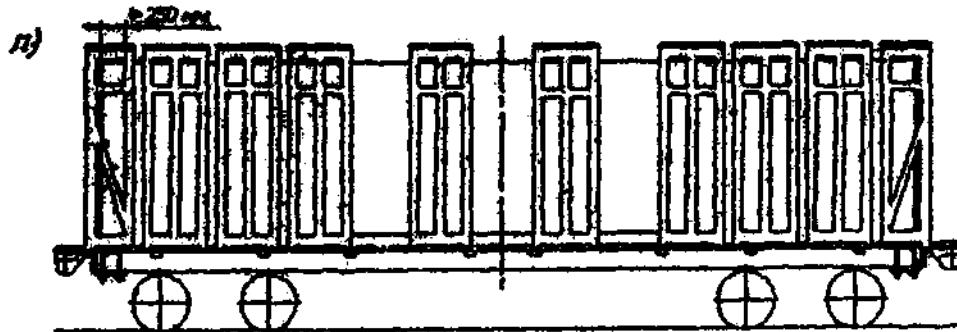
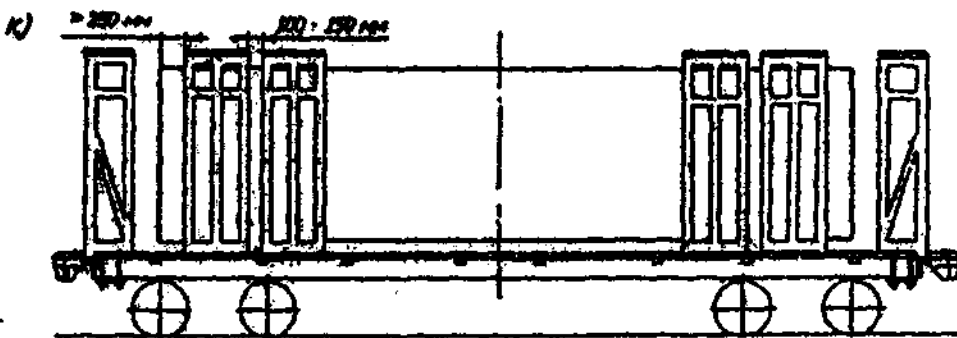
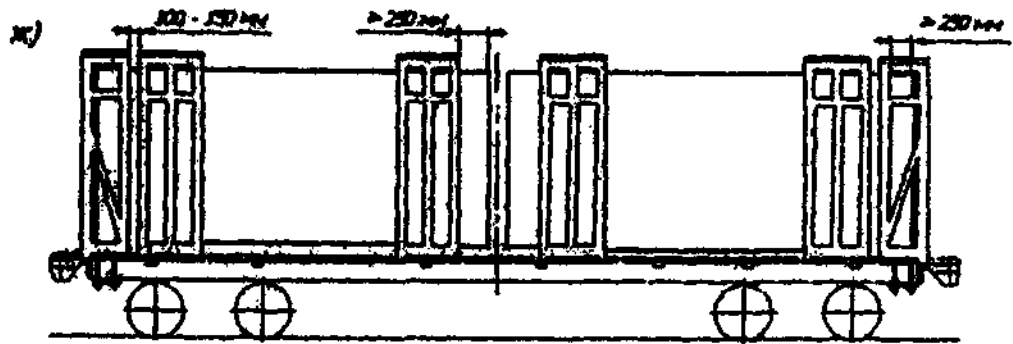
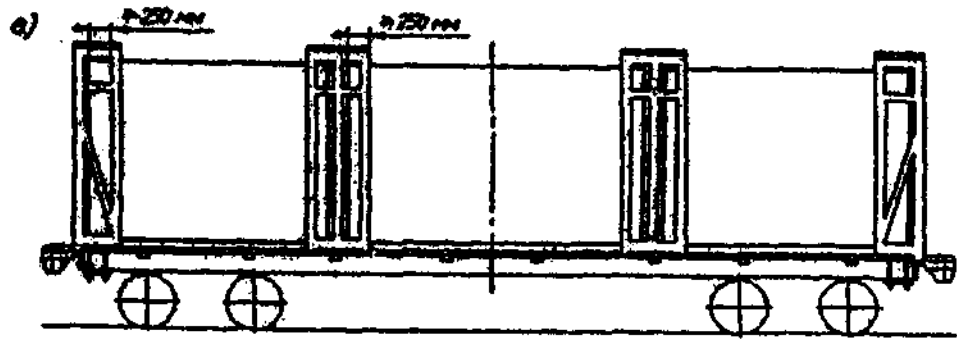

Рисунок 6 - Размещение лесоматериалов на платформе с длиной погрузочной площадки 13600 мм:

- а) штабели длиной 1,60 - 1,85 м; б) штабели длиной 1,85 - 2,25 м; в) штабели длиной 2,30 - 2,65 м; г) штабели длиной 3,00 - 3,35 м; д) штабели длиной 3,50 - 4,50 м

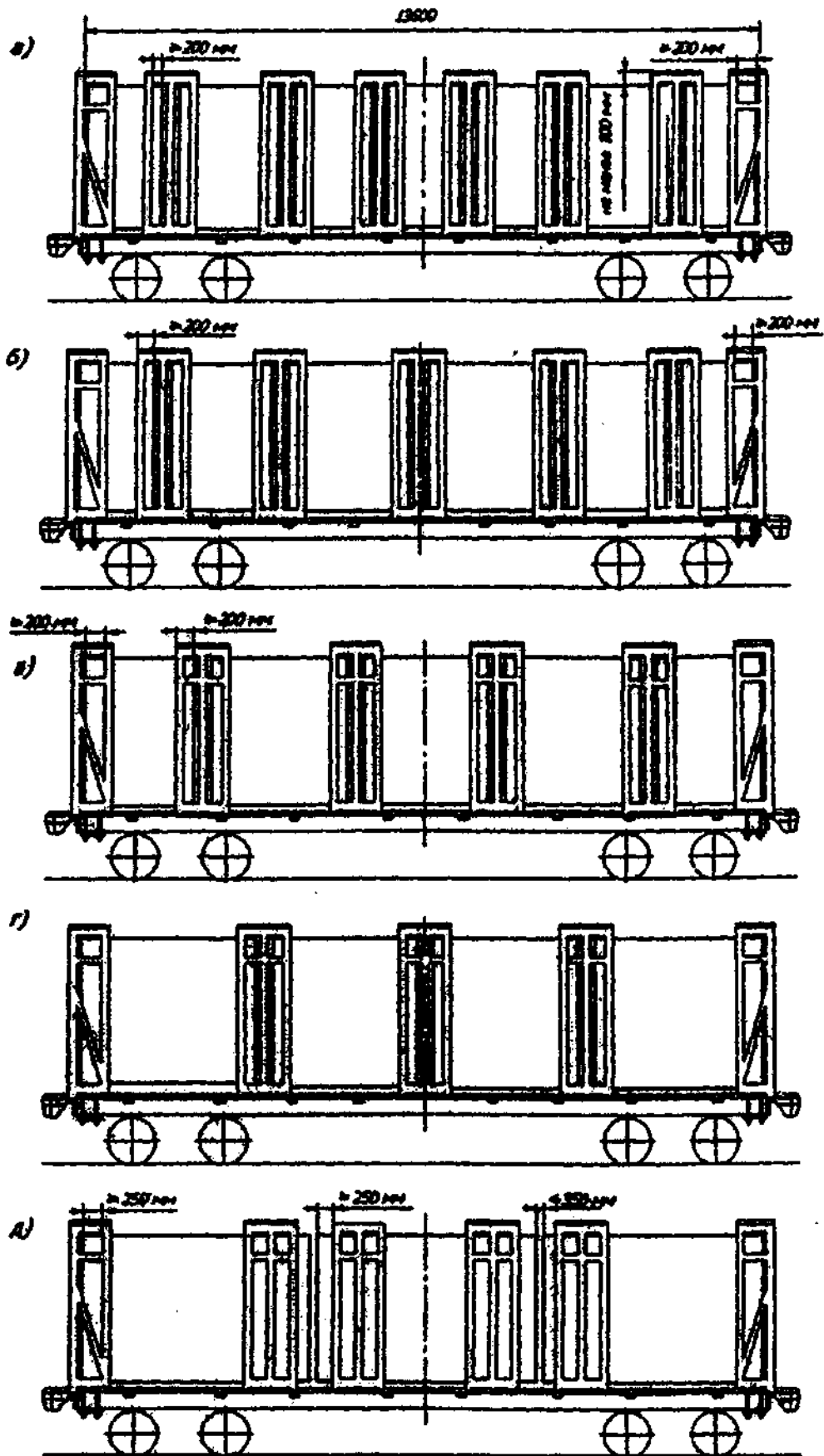

Рисунок 6 (продолжение)

с) штабели длиной 4,20 - 4,50 м; ж) штабели длиной 4,50 - 6,80 м; к), л) штабели длиной 7,00 - 13,00 м

2. Размещение и крепление лесоматериалов на платформах, оборудованных съемным оборудованием по проекту 4443-02

2.1. Платформы моделей 13-401-06, 13-4012-06, 13-2114-06П представляют собой 4-осные универсальные платформы моделей 13-401, 13-4012, 13-211411 с оборудованием ВО-118А, М1736, М1742, модернизированным в основном исполнении и в исполнениях -01, -02, -03, -04, -05 по проекту 4443-02.00.00.000 Научно-внедренческого центра «Вагоны» (НВЦ «Вагоны»), и предназначены для перевозки непакетированных круглых неокоренных лесоматериалов в пределах зонального габарита погрузки.

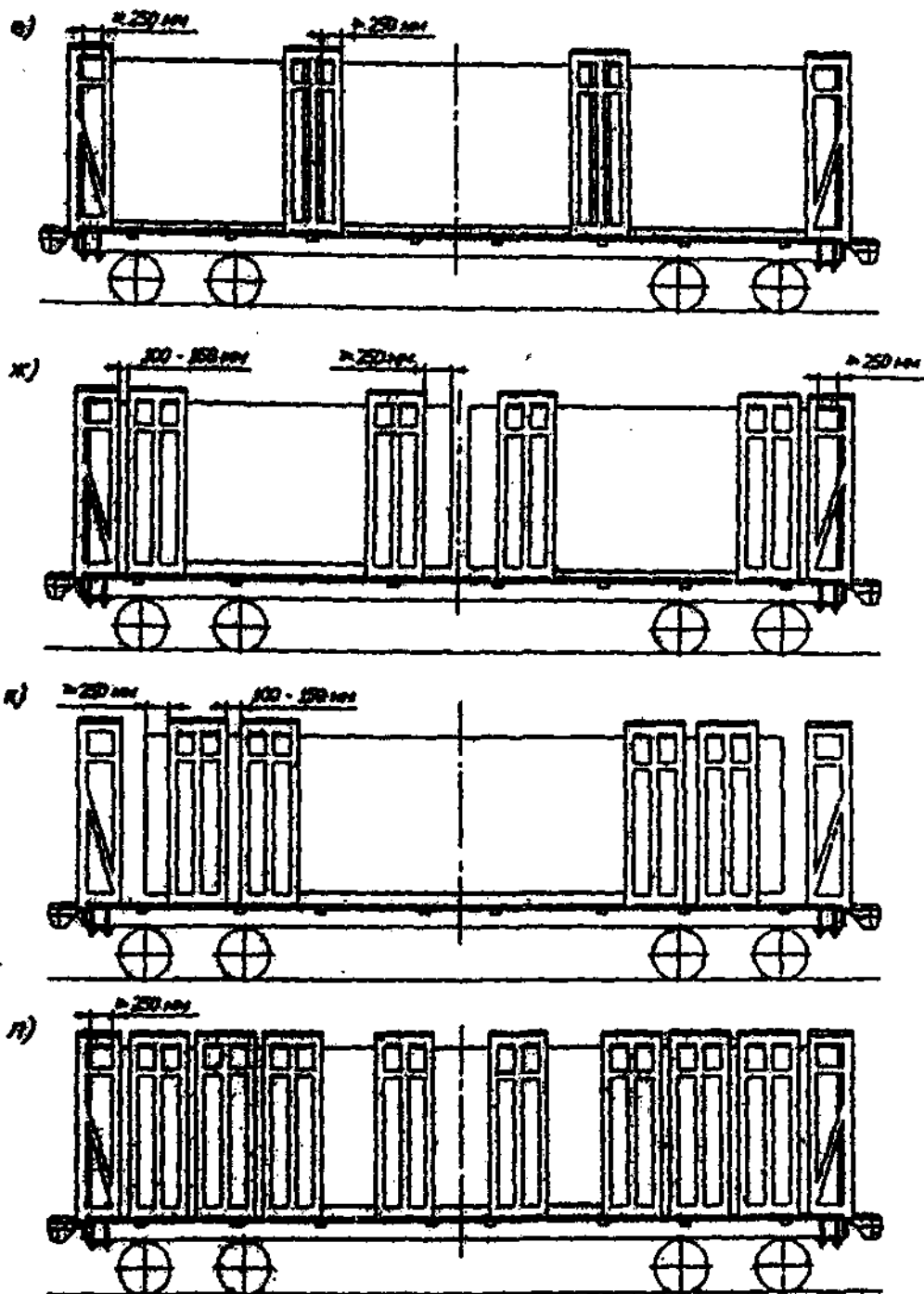
Платформы в исполнениях -01, -03, -05 могут использоваться для перевозки круглых неокоренных лесоматериалов в пределах габарита погрузки железных дорог Финляндии.

Оборудование включает в себя шесть съемных боковых рам с надставками стоек, закрепленных в боковых стоечных скобах платформы болтами, и две съемные торцевые стены (рисунок 7).



Рисунок 7 - Платформы моделей 13-401-06, 13-4012-06, 13-2114-06:

а) на базе платформ с модернизированным оборудованием ВО-118А и М1736; б) на базе платформ с модернизированным оборудованием М1742 1 - торцевая стена; 2 - боковая рама

Каждая боковая рама состоит из двух стоек и основания, оборудованного гребенками. Боковые рамы и торцевые стены устанавливаются на пол платформы и закрепляются в стоечных скобах при помощи болтовых соединений. На платформах с оборудованием ВО-118А, М1736 все боковые рамы закрепляются в существующих стоечных скобах (рисунок 7а), на платформах с оборудованием М1742 средние и крайние боковые рамы закрепляются в дополнительных приваренных стоечных скобах (рисунок 7б).

длине без подкладок и прокладок (рисунки 8 - 10). Высота штабелей должна быть не менее чем на 100мм меньше высоты стоек боковых рам. Круглые лесоматериалы в верхнем ряду каждого штабеля должны быть уложены плотно друг к другу и выровнены. Не допускается укладывать в этом ряду свободно лежащие одиночные бревна. Не допускается размещать на платформах лесоматериалы с обледенением. Разность высот обращенных друг к другу торцов двух соседних штабелей допускается не более 2/3 диаметра бревен, уложенных в верхнем ряду штабеля. Допускается по согласованию отправителя с получателем разделять штабели прокладками на две - четыре части по высоте.

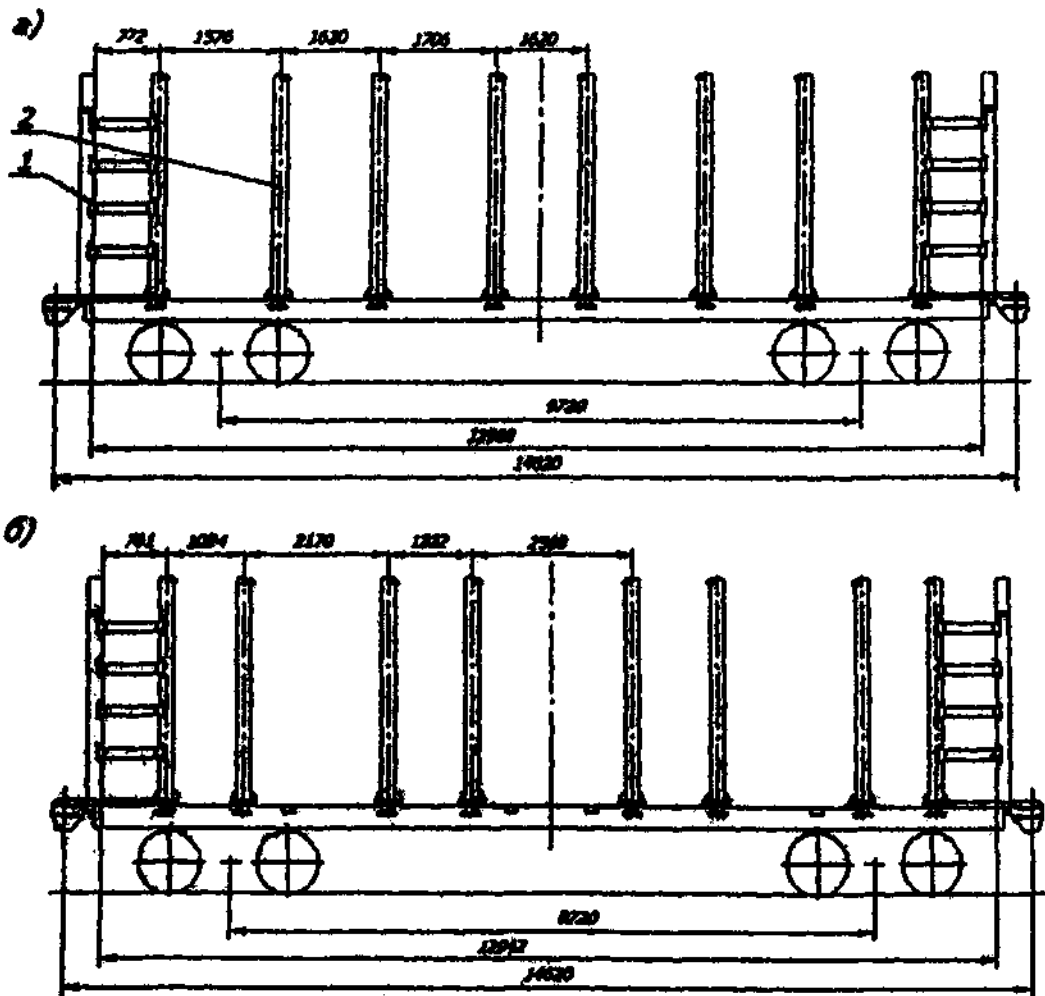

Рисунок 8 - Размещение лесоматериалов длиной 3,0 - 3,2 м: а) на платформах с модернизированным оборудованием ВО-118А и М1736; б) на платформах с модернизированным оборудованием М1742



Рисунок 9 - Размещение лесоматериалов длиной 4,0 - 4,1 м: а) на платформах с модернизированным оборудованием ВО-118А и М1736; б) на платформах с модернизированным оборудованием М1742

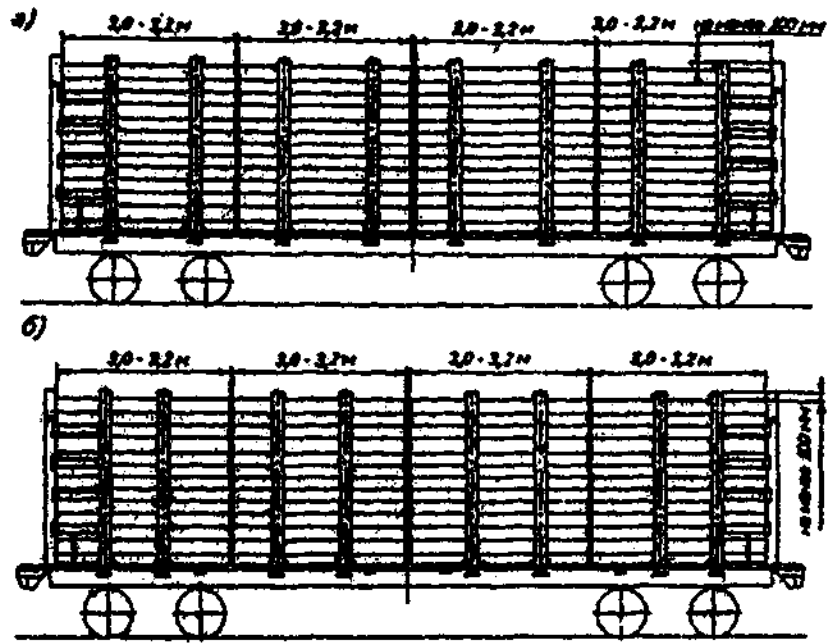

Рисунок 10 - Размещение лесоматериалов длиной 6,0 - 6,3 м: а) на платформах с модернизированным оборудованием ВО-118А и М1736; б) на платформах с модернизированным оборудованием М1742

2.3 При отправлении груженых и порожних платформ отправитель накладной указывает наименование и количество составных частей оборудования, не включенного в массу тары вагона, а также его суммарную массу.

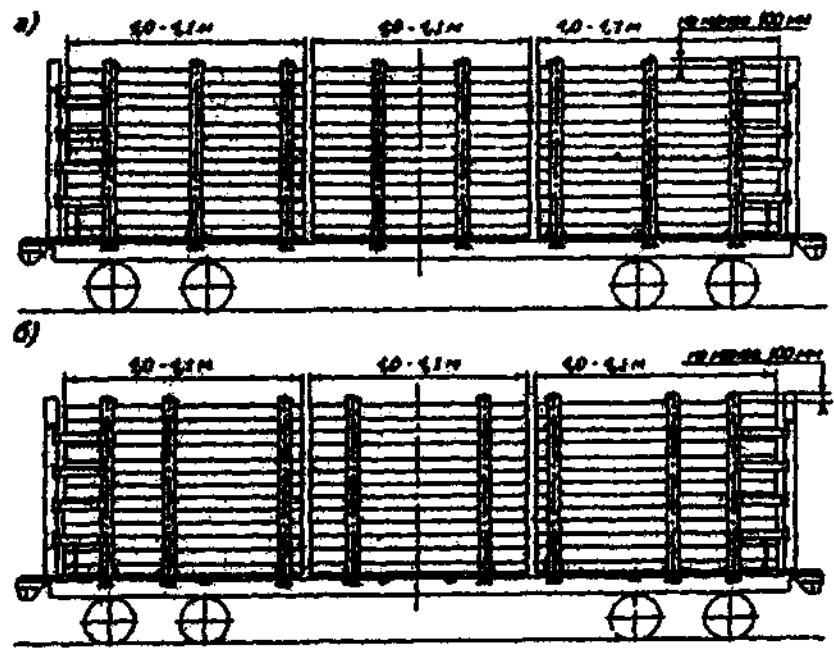
2.4 Перед погрузкой и при отправлении платформ в порожнем состоянии отправитель проверяет исправность боковых рам и торцевых стен, надставок и элементов их крепления (болтов, гаек, металлических плит).

3. Размещение и крепление круглых лесоматериалов и непакетированных пиломатериалов на платформах со съемным оборудованием по проектам ПКБ ЦВ М1736.00.000, М1742.00.000

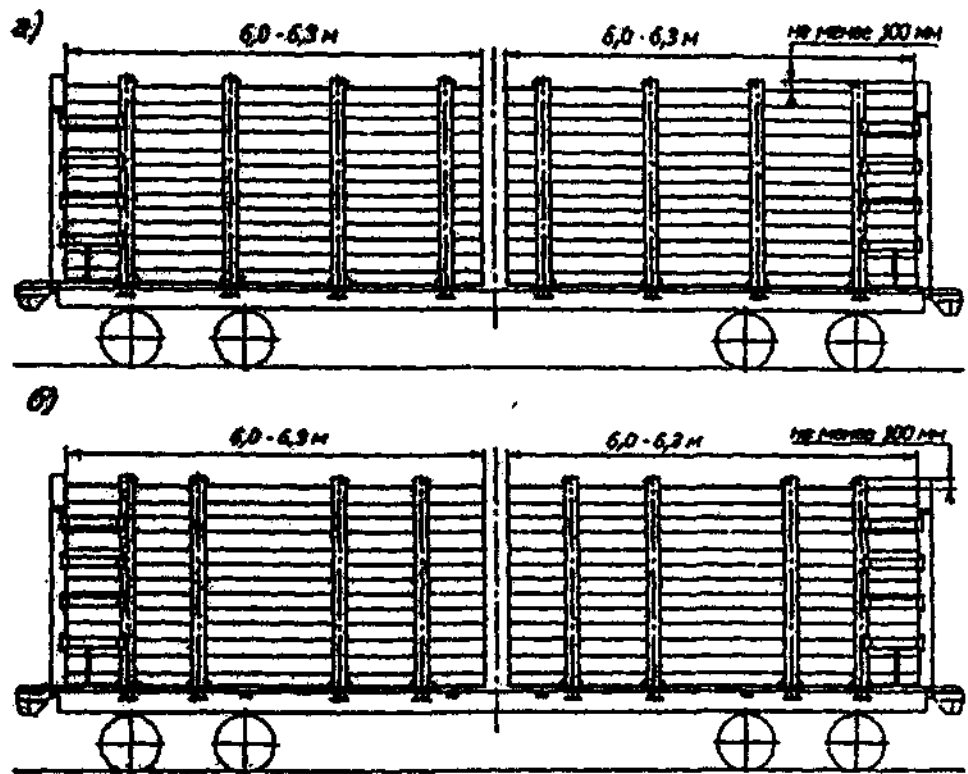
3.1 Настоящими техническими условиями устанавливаются способы размещения и крепления круглых лесоматериалов длиной 3...6,5 м, непакетированных пиломатериалов длиной 4...8 м на арендованных платформах, оборудованных по проектам ПКБ ЦВ М1736.00.000 (ТУ32 ЦВ 2491-2000), М1742 (ТУ32 ЦВ 2507-2001).

3.2 Оборудование подлежат универсальные платформы модели 13-401 (13-4012). В процессе оборудования платформы должны пройти плановый вид ремонта (деповского, капитального) согласно требованиям соответствующих нормативных документов. При этом боковые и торцовые бортов платформы демонтируются. Оборудование включает в себя (рисунок 11):

- установку восьми дополнительных лесных скоб, привариваемых к боковым балкам;

- установку восьми съемных промежуточных секций 2.

3.3 К погрузке допускаются круглые не окоренные лесоматериалы номинальной длиной 3,0...3,2 м, 4,0...4,3 м, 6,0...6,5 м, кроме кряжей. Погрузка лесоматериалов с обледенением не допускается.

3.4 Погрузка штабелей (рисунок 11) производится россыпью с заполнением верхней суженной части габарита (с «шапкой»).

3.5 Лесоматериалы длиной 3,0...3,2 м грузят на платформу четырьмя штабелями (рисунок 11а); длиной 4,0...4,3 м - тремя штабелями (рисунок 11б); длиной 6,0...6,5 м — двумя штабелями (рисунок 11в). В каждом штабеле лесоматериалы должны иметь одну номинальную длину. Допуски длины лесоматериалов должны быть не более значений, предусмотренных соответствующими ГОСТами. В прямоугольной части штабеля лесоматериалы должны иметь не более четырех смежных значений толщины, в «шапке» - не более трех смежных значений толщины. Комли и вершины бревен в штабелях должны чередоваться поштучно. Торцы штабелей должны быть выровнены. Размещение штабелей должно быть симметричным относительно поперечной плоскости симметрии платформы. Зазоры в продольном направлении между смежными штабелями должны быть не более 200 мм. При формировании «шапки» должны выполняться следующие требования:

- толщина бревен должна быть не более 300 мм;
- толщина вышележащих бревен, расположенных в боковых частях шапки, должна быть не более толщины нижележащих бревен;

- каждое бревно должно иметь плотный контакт с соседними бревнами;

- угол откоса, образованного боковыми бревнами, должен быть не более 50° как в среднем по высоте «шапки», так и в пределах каждых двух соседних бревен; трубы стяжки стоек должны прилегать ко всем боковым бревнам.

После формирования «шапки» производится закрепление ее стяжками путем натяжения замкового устройства. Стяжка должна быть расположена по одной прямой между стойками, цепь стяжки должна быть туго натянута.

3.6 Допускается размещение и крепление круглых лесоматериалов и пакетированных пиломатериалов длиной 4,0м, 6,0м и 8м с увязкой «шапки» проволокой при отсутствии стяжек (рисунок 13).

Круглый лесоматериал длиной 4м размещается в 3 штабеля по длине (рисунок 13а), а длиной 6м – в 2 штабеля по длине (рисунок 13б). Круглый лесоматериал длиной 4м и 8м размещается в 2 штабеля по длине (Рисунок 13в). Выход штабеля за крайнюю стойку не менее 250мм. Комли и вершины бревен чередуются порядно и поштучно. Перед укладкой верхнего ряда прямоугольной части погрузки укладывается по середине штабеля обвязка из проволоки диаметром 6мм в две нити (рисунок 13а,б,в поз. 2) для скрепления «шапки» с прямоугольной частью погрузки. При завершении погрузки прямоугольной части штабеля противоположные стойки платформы увязываются проволочными стяжками диаметром 6мм в четыре нити (рисунок 13а,б,в поз.3), пропустив проволоку в кольцо сбоку стойки и заделав концы проволоки в основную прядь в 2-3 оборота. Стяжка скручивается ломиком. Возвышение бревен над стойками допускается не более $\frac{1}{4}$ диаметра. «Шапка» каждого штабеля обвязывается двумя проволочными обвязками диаметром 6мм в две нити (рисунок 13а,б,в поз.1), расположив их от края штабеля на 500-800мм. Цепные обвязки (если они есть) закрепляются на стойках согласно рисунку 12.

Для погрузки непакетированных пиломатериалов в швеллера, соединяющие попарно боковые стойки укладываются подкладки 75x120x2870мм (рисунок 13г поз.1). Погрузка производится с торцов платформы, штабеля укладываются плотно к боковым стойкам, при необходимости зазоры заполняются, поставив доски на ребро. Пиломатериалы длиной 4м размещаются в 3 штабеля по длине, длиной 6м – в 2 штабеля, а длиной 4м и 8м – в 2 штабеля по длине. Высота прямоугольной части штабеля должна быть на 100мм меньше высоты стоек. «Шапка» формируется на удлиненных прокладках 50x150x3100мм (рисунок 13г поз.2), по 3 прокладки на штабель. На верхнюю плоскость «шапки» размещаются по 3 прижимные доски 50x150x1350мм (рисунок 13 поз.4) на каждый штабель, прибив их к доскам штабеля четырьмя гвоздями каждую. По зарубкам на удлиненной прокладке и прижимной доске «шапка» обвязывается проволокой диаметром 6мм в две нити (рисунок 13 поз.3), скручивается и фиксируется от раскручивания. Стойки попарно скручиваются проволокой диаметром 6мм в четыре нити (рисунок 13 поз.5). Цепные обвязки (если они есть) закрепляются на стойках согласно рисунку 12.

а)

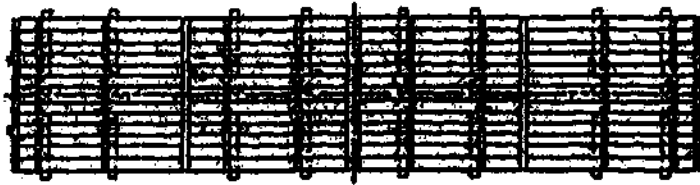
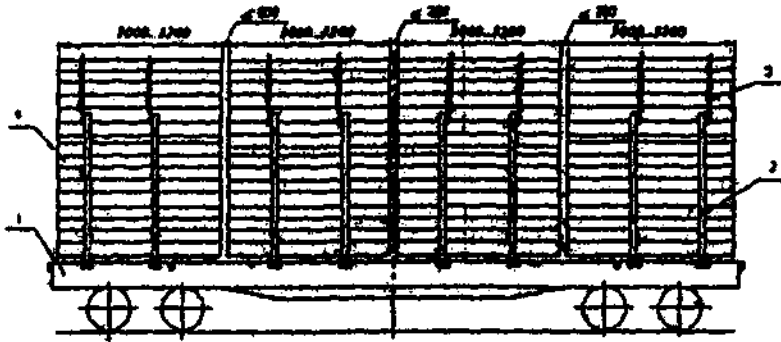

б)

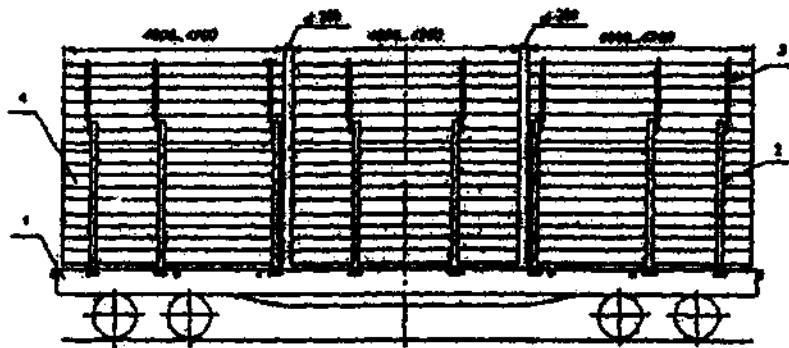

в)



Рисунок 11 Размещение круглых лесоматериалов:
 а - длиной 3...3,2м; б - длиной 4...4,3м; в - длиной 6...6,5м;
 поз.1 - платформа модели 13-401 (13-4012) с демонтированными бортами;
 поз. 2 - секция; поз. 3 - стяжка; поз. 4 - штабель

3.7 При возврате платформы в порожнем состоянии замковые устройства стяжек должны быть разомкнуты, трубы с участками цепей должны быть заведены в скобы на стойках (рисунок 12).



Рисунок 12 Схема возврата платформы в порожнем состоянии

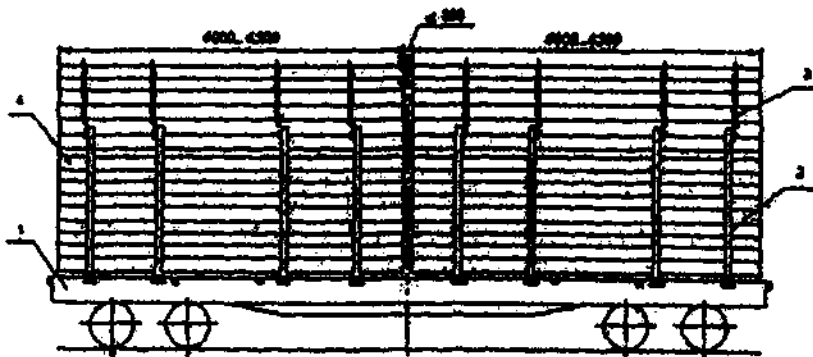

Рисунок 13 Размещение и крепление проволокой круглых лесоматериалов
а) -длиной 4м; б) -длиной 6м; в) -длиной 8м;
и непакетированных пиломатериалов:
г) -длиной 4м и 8м.

4. Размещение и крепление круглых лесоматериалов и непакетированных пиломатериалов на платформах со съемным оборудованием по проекту ПКБ ЦВ М1555.00.000

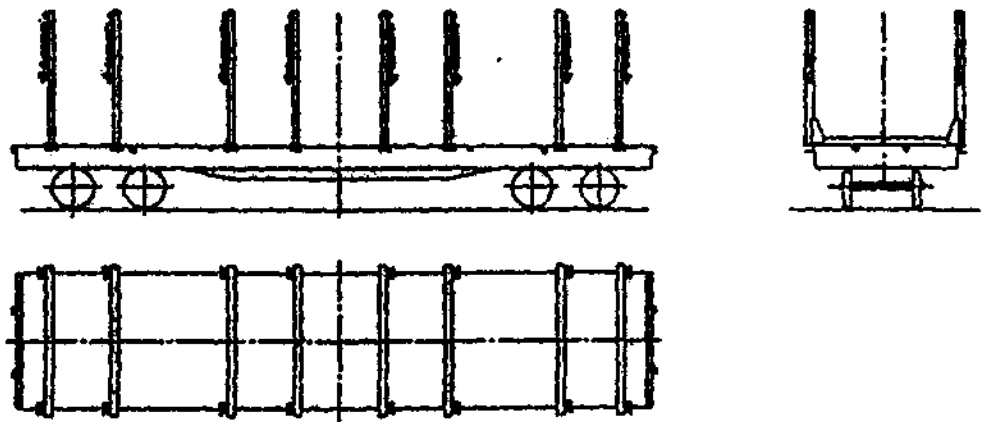
4.1 Настоящими техническими условиями устанавливаются способы размещения и крепления круглых лесоматериалов длиной 3,0...13,0м и непакетированных пиломатериалов длиной 4,0...8,0м на арендованных платформах, оборудованных по проекту ПКБ ЦВ М1555.00.000.

4.2 Оборудованию подлежат универсальные платформы модели 13-401 (13-4012). В процессе оборудования платформы должны пройти плановый вид ремонта (деповского, капитального) согласно требованиям соответствующих нормативных документов. На платформу со снятыми боковыми и торцевыми бортами смонтированы две торцевые стенки. Между ними на раму платформы устанавливаются восемь металлических рам (промежуточных секций), состоящих из двух стоек и поперечной балки-гребенки. В целях усиления промежуточных секций к ним дополнительно привариваются косынки. В средней части каждой поперечной балки-гребенки с обеих сторон имеются опорные площадки, а с торцов под вертикальными стойками – верхние крепежные плиты. Стойки, поперечная балка-гребенка, опорные площадки, косынки и верхние крепежные плиты представляют собой единую металлическую конструкцию – раму (рисунок 14). Торцевая стенка, первая и вторая промежуточные секции (от торца платформы) сварены между собой швеллером. Третья и четвертая секции также сварены между собой. Для крепления лесоматериалов, погруженных в пределах основного габарита погрузки, верхняя часть каждой стойки снабжена цепными стяжками с удлиненными звеньями. Цепи противоположных стоек соединяют специальным запирающим рычагом и замковым кольцом (рисунок 14 вид Б).

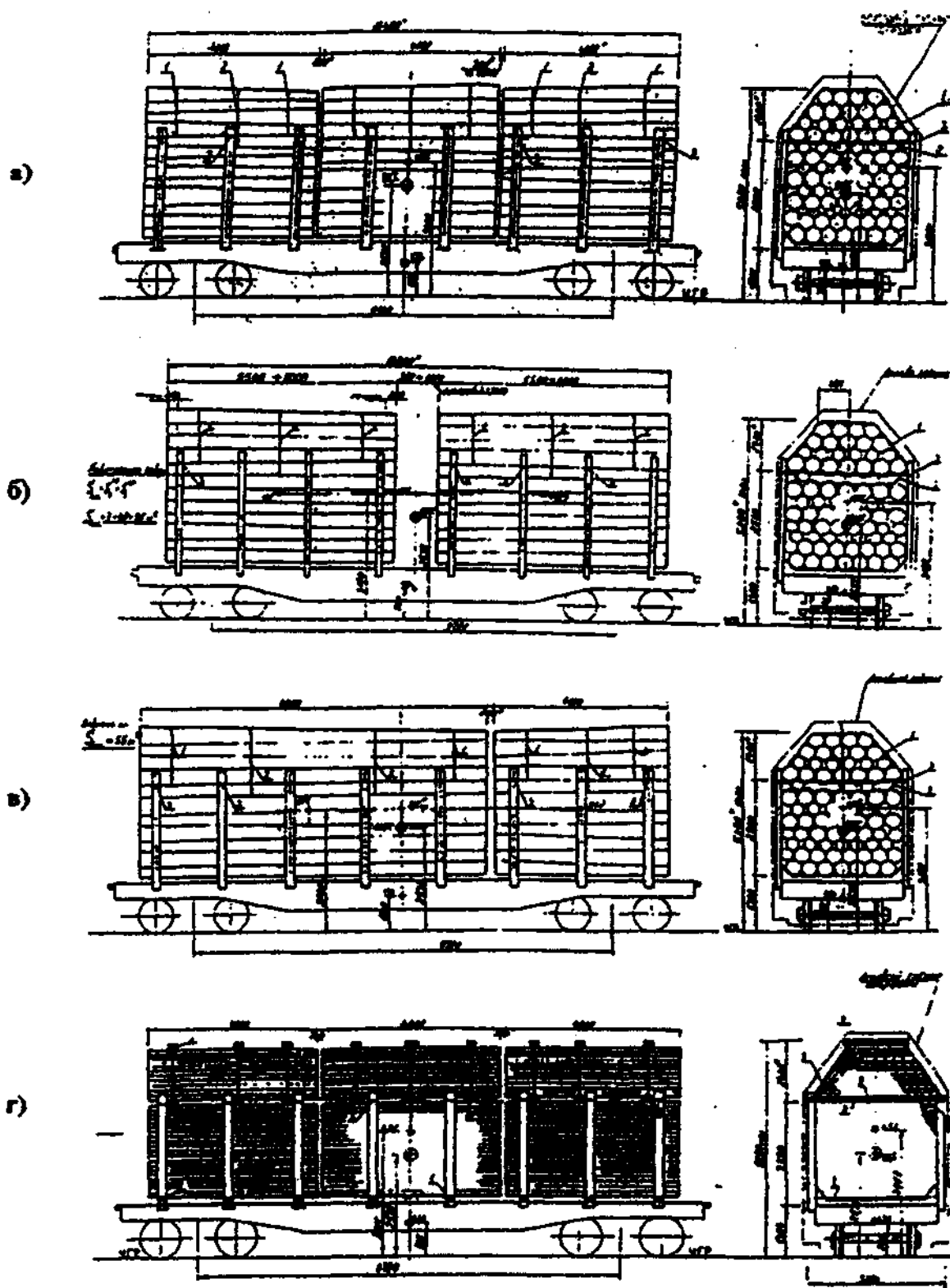
К погрузке допускаются круглые не окоренные лесоматериалы номинальной длиной 3,0...3,2м, 4,0...4,3м, 6,0...6,5м, 13,0м и непакетированные пиломатериалы длиной 4,0...6,5м и 4,0...8,0м. Погрузка лесоматериалов и пиломатериалов с обледенением не допускается.

4.3 Погрузка штабелей (рисунок 15) производится россыпью с заполнением верхней суженной части габарита (с «шапкой»).

4.4 Лесоматериалы длиной 3,0...3,2м грузят на платформу четырьмя штабелями (рисунок 15а); длиной 4,0...4,3м - тремя штабелями (рисунок 15б); длиной 6,0...6,5м — двумя штабелями (рисунок 15в); длиной 13,0м — одним штабелем (рисунок 15г). В каждом штабеле лесоматериалы должны иметь одну номинальную длину. Допуски длины лесоматериалов должны быть не более значений, предусмотренных соответствующими ГОСТами. В прямоугольной части штабеля лесоматериалы должны иметь не более четырех смежных значений толщины, в «шапке» - не более трех смежных значений толщины. Комли и вершины бревен в штабелях должны чередоваться поштучно. Торцы штабелей должны быть выровнены. Размещение штабелей должно быть симметричным отно-

сительно поперечной плоскости симметрии платформы. Зазоры в продольном направлении между смежными штабелями должны быть не более 200мм. При формировании «шапки» должны выполняться следующие требования:

- толщина брёвен должна быть не более 300мм;
- толщина вышележащих брёвен, расположенных в боковых частях шапки, должна быть не более толщины нижележащих бревен;
- каждое бревно должно иметь плотный контакт с соседними брёвнами;
- угол откоса, образованного боковыми бревнами, должен быть не более 50° как в среднем по высоте «шапки», так и в пределах каждых двух соседних бревен; трубы стяжки стоек должны прилегать ко всем боковым бревнам.

По окончании погрузки-выгрузки цепи для крепления «шапки» должны быть замкнуты, а замковое кольцо рычага от перемещения зафиксировано увязкой из отожжённой проволоки диаметром 3-5мм в одну нить (рисунок 1 вид Б).

4.5 Допускается размещение и крепление круглых лесоматериалов и пакетированных пиломатериалов длиной 4,0м, 6,0м и 8м с увязкой «шапки» проволокой при отсутствии стяжек (рисунок 1б).

Круглый лесоматериал длиной 4м размещается в 3 штабеля по длине (рисунок 1ба), а длиной 6м – в 2 штабеля по длине (рисунок 1бб). Круглый лесоматериал длиной 4м и 8м размещается в 2 штабеля по длине (рисунок 1бв). Выход штабеля за крайнюю стойку не менее 250мм. Комли и вершины бревен чередуются порядно и поштучно. Перед укладкой верхнего ряда прямоугольной части погрузки укладывается по середине штабеля обвязка из проволоки диаметром 6мм в две нити (рисунок 1ба,б,в поз. 2) для скрепления «шапки» с прямоугольной частью погрузки. При завершении погрузки прямоугольной части штабеля противоположные стойки платформы увязываются проволочными стяжками диаметром 6мм в четыре нити (рисунок 1ба,б,в поз.3), пропустив проволоку в кольцо сбоку стойки и заделав концы проволоки в основную прядь в 2-3 оборота. Стяжка скручивается ломиком. Возвышение бревен над стойками допускается не более $\frac{1}{4}$ диаметра. «Шапка» каждого штабеля обвязывается двумя проволочными обвязками диаметром 6мм в две нити (рисунок 1ба,б,в поз.1), расположив их от края штабеля на 500-800мм. Цепные обвязки (если они есть) закрепляются на стойках.

Для погрузки непaketированных пиломатериалов в швеллера, соединяющие попарно боковые стойки, укладываются подкладки 75x120x2870мм (рисунок 1бг поз.1). Погрузка производится с торцов платформы, штабеля укладываются плотно к боковым стойкам, при необходимости зазоры заполняются, поставив доски на ребро. Пиломатериалы длиной 4м размещаются в 3 штабеля по длине, длиной 6м – в 2 штабеля, а длиной 4м и 8м – в 2 штабеля по длине. Высота прямоугольной части штабеля должна быть на 100мм меньше высоты стоек. «Шапка» формируется на удлинённых прокладках 50x150x3100мм (рисунок 1бг поз.2), по 3 прокладки на штабель. На верхнюю плоскость «шапки»

размещаются по 3 прижимные доски 50x150x1350мм (рисунок 16 поз.4) на каждый штабель, прибив их к доскам штабеля четырьмя гвоздями каждую. По зарубкам на удлиненной прокладке и прижимной доске «шапка» обвязывается проволокой диаметром 6мм в две нити (рисунок 16 поз.3), закручивается и фиксируется от раскручивания. Стойки попарно скручиваются проволокой диаметром 6мм в четыре нити (рисунок 16 поз.5). Цепные обвязки (если они есть) закрепляются на стойках согласно рисунку 14.

4.6 При возврате платформы в порожнем состоянии цепи противоположных стоек должны быть замкнуты (рисунок 14).

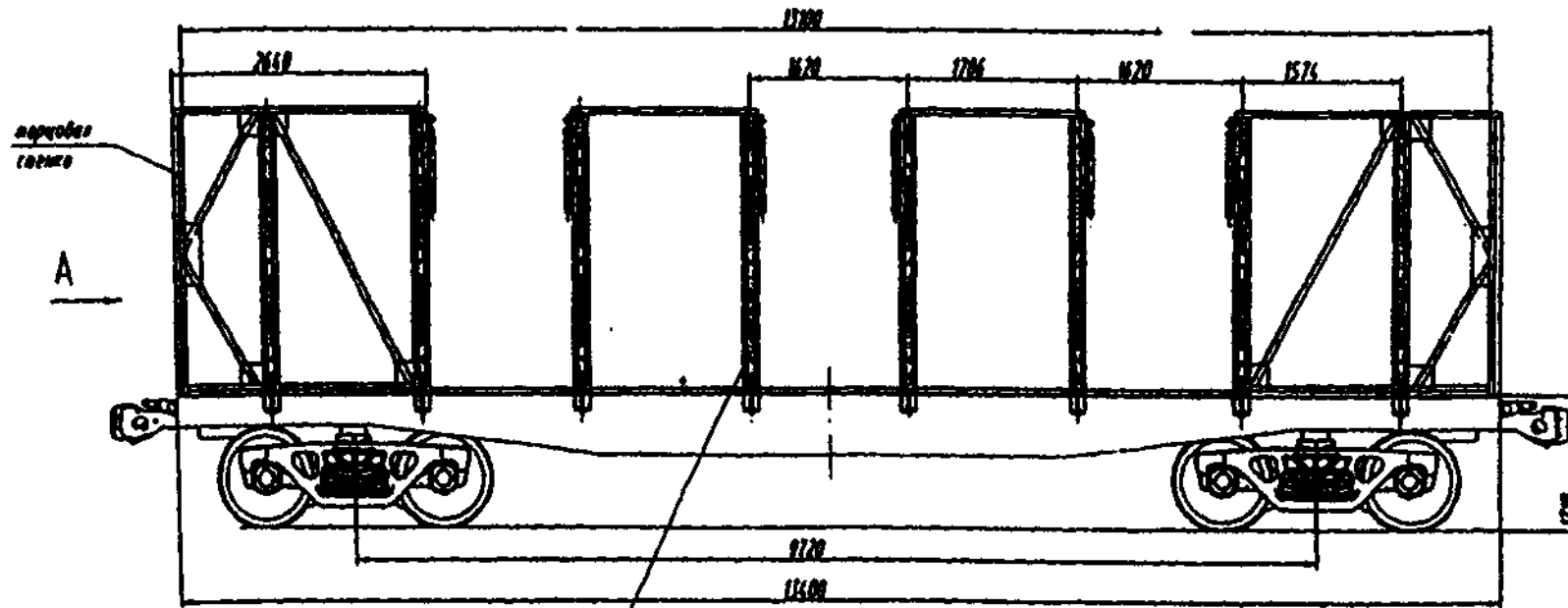

Вид А

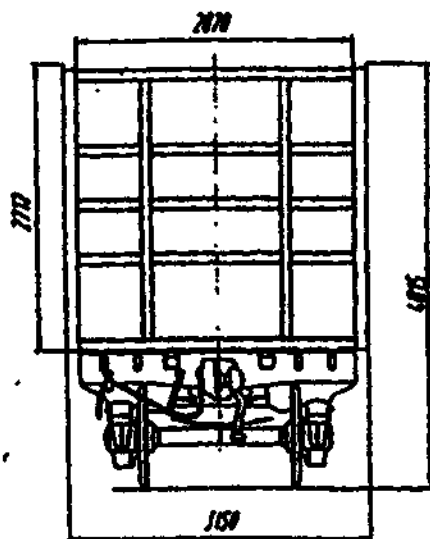

Промежуточная секция

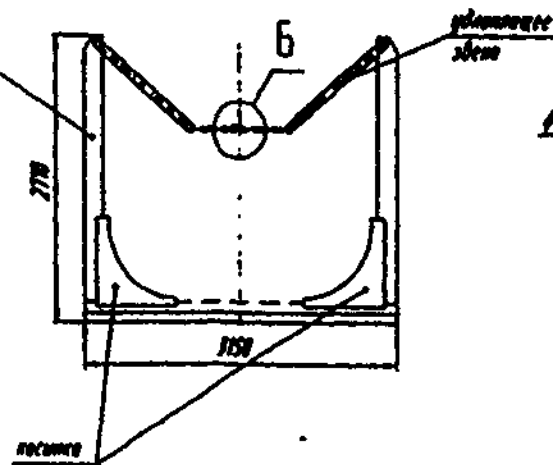

Вид Б



Рисунок 14

1 - платформа модели 13-401 (13-4012) с демонтированными бортами

Тип размещения
лесоматериалов

а) четыре
штабеля

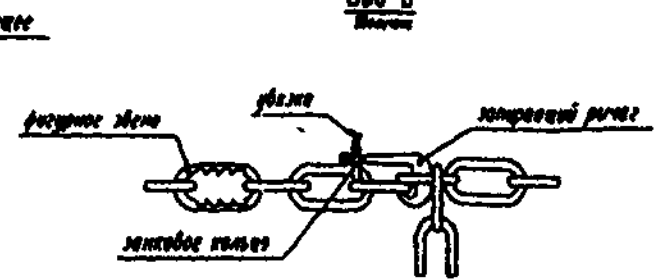
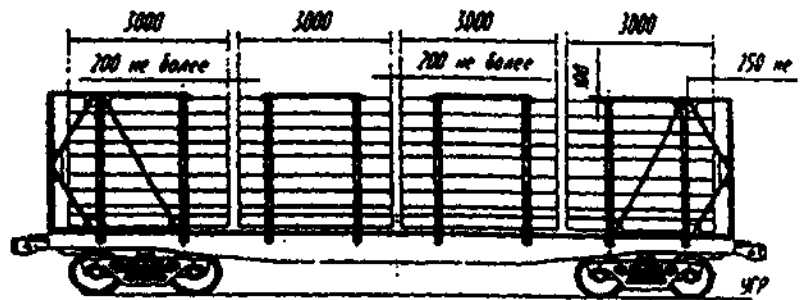

б) три
штабеля

A

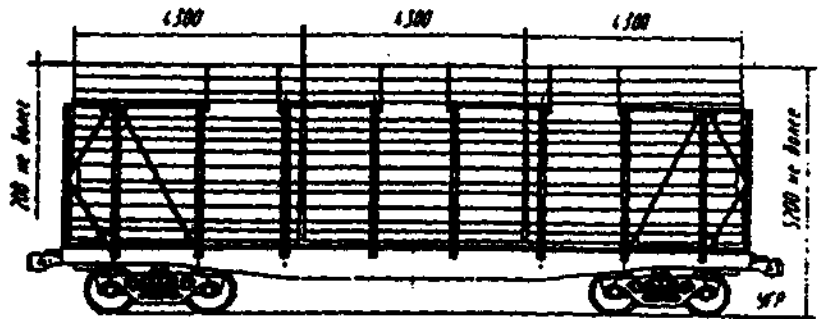

в) два
штабеля

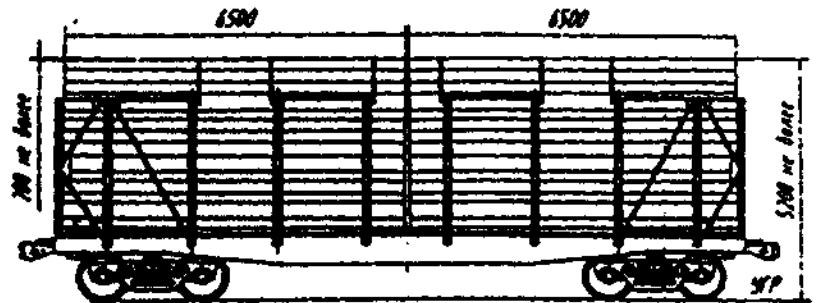

Вид А (М 175)
(без торцовой стенки)

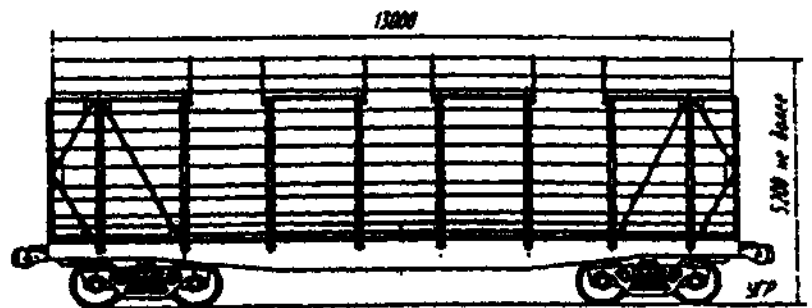
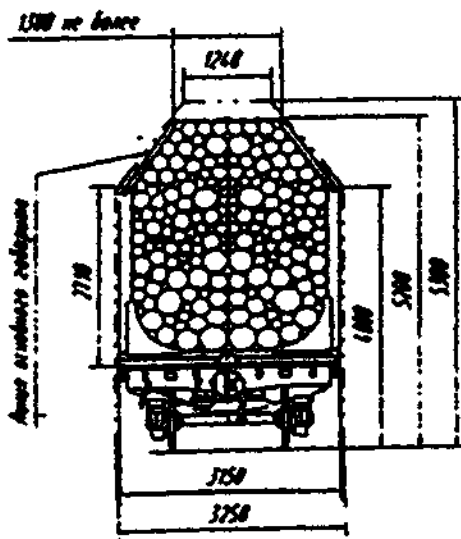

г) один штабель

Рисунок 15 Размещение круглых лесоматериалов:
а) — длиной 3,0...3,2м; б) — длиной 4,0...4,3м;
в) — длиной 6,0...6,5м; г) — длиной 13,0м.

а)

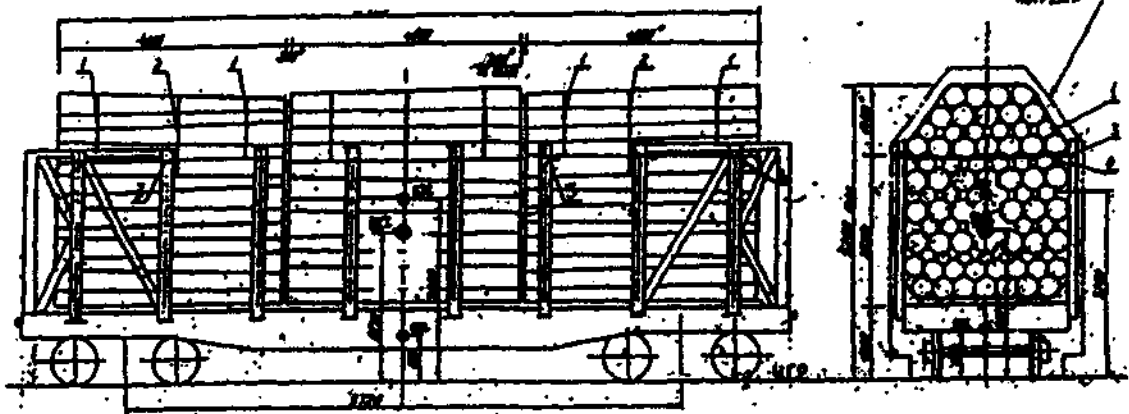

б)

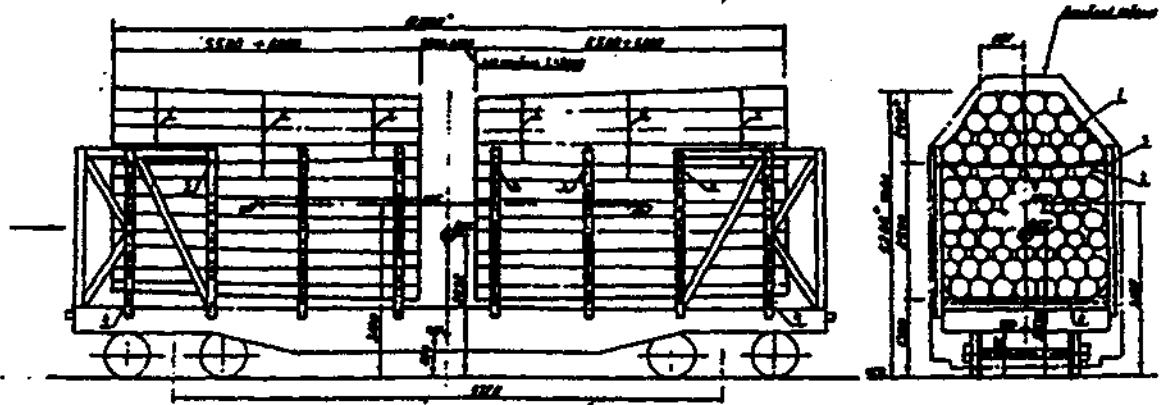

в)

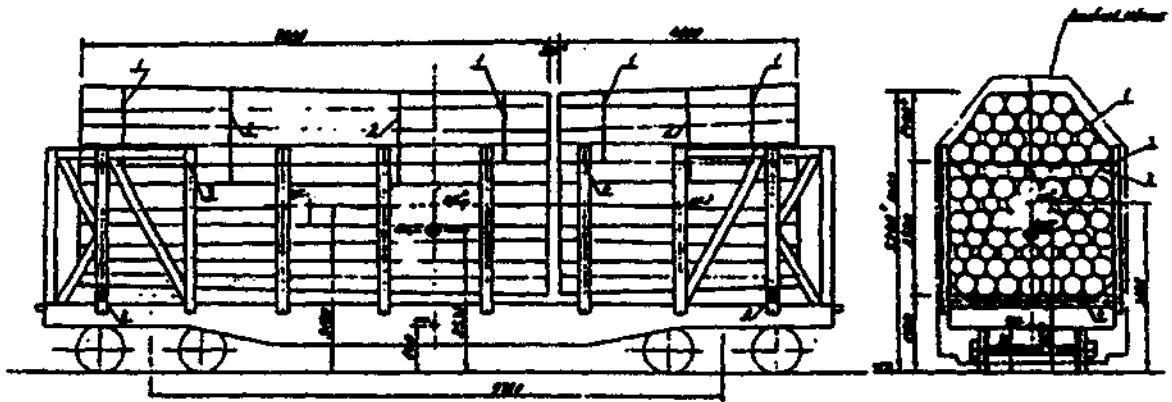

г)



Рисунок 16 Размещение и крепление проволокой круглых лесоматериалов:
 а) - длиной 4м; б) - длиной 6м; в) - длиной 8м;
 и неактивированных пиломатериалов:
 г) - длиной 4м и 8м.



**ОТКРЫТОЕ АКЦИОНЕРНОЕ ОБЩЕСТВО
«РОССИЙСКИЕ ЖЕЛЕЗНЫЕ
ДОРОГИ»
(ОАО РЖД)
Департамент коммерческой
работы
в сфере грузовых перевозок**

Новая Бауманская ул., д.2, Москва, 107174
Телефон 262-18-62, факс 262-18-02

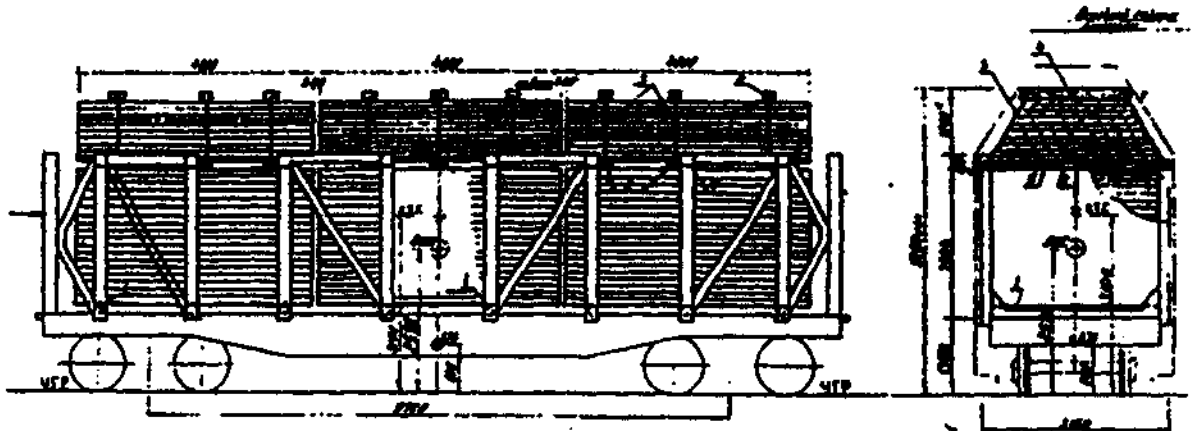
13.05.2006 г. № ЦМУ-61152

№ № ТС-5625 от 15.06.07г.

Генеральному директору ООО «ТрансЛес»
С.И.Кривову
107078 г.Москва Докучаев переулок д.4

Департамент рассмотрел Ваше обращение и сообщает следующее.

Перевозка пакетированных пиломатериалов в специализированных вагонах, предназначенных для перевозки лесоматериалов, допускается в том случае, если в указанном подвижном составе изначально разрешено перевозить пиломатериалы определенной длины в непакетированном виде. При этом необходимо учитывать положения пункта 3.4.9.5. главы 2 Технических условий размещения и крепления грузов в вагонах и контейнерах №ЦМ-943 (далее Технические условия) при размещении и креплении пакетов пиломатериалов в пределах очертания основного габарита погрузки.

В том случае, если специализированные вагоны предназначены для перевозки круглых лесоматериалов, для возможности перевозки пакетированных пиломатериалов необходимо руководствоваться положениями раздела 7 и 12 главы 1 Технических условий, предусматривающие разработку Местных технических условий, с проведением этапов экспериментальных проверок.

Первый заместитель
начальника Департамента

А.А.Годовиков

Исп.Кудрявцев Н.Н. ЦМУ
262-10-25